

ERMÖGLICHT EINEN SEHR SCHNELLEN SCHNITT, ERFORDERT KEIN VORBOHREN UND VERMEIDET GRATBILDUNG AUFGRUND DES GERINGEREN...

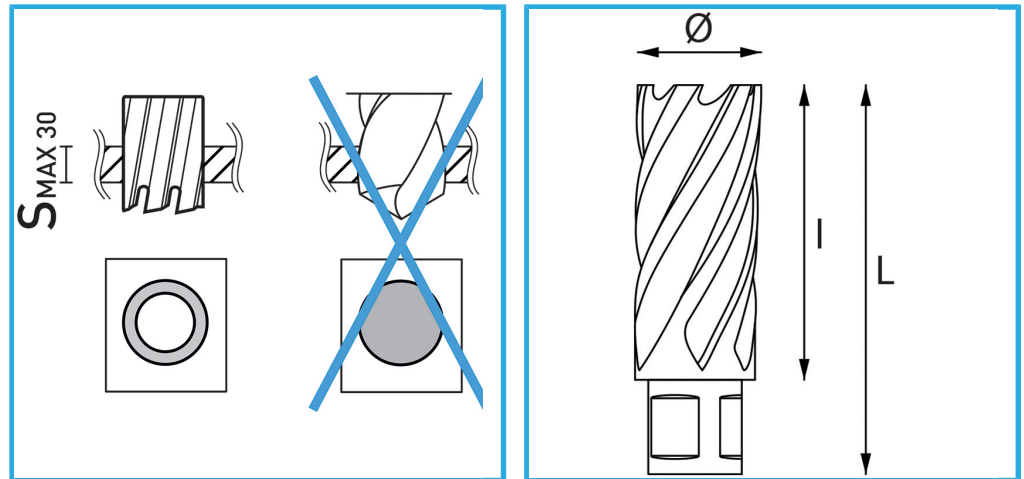

Schnittkapazität

30 mm

Ø

55 mm

Gesamtlänge

62 mm

Bruttogewicht

0,33 kg

Verpackungsmaße

-

EAN-Code

8012667292119



Aufhängbar

HSS

-